



Girofaneurs
GF 102 - GF 1000 - GF 1002 - GF 1003





Sommaire

04	La réussite au rendez-vous	14	GF 7803	28-29	GF 13003 T
05	Ramassage intégral avec les fourches asymétriques	15	GF 7903	30-31	GF 15003 T - 17003 T
06-07	Rotor OPTITEDD : l'infatigable	16-17	GF 7803 T - 7903 T	32-33	Les meilleures combinaisons des faneurs
08-09	L'entraînement DIGIDRIVE	18-19	GF 8700	34-35	Caractéristiques techniques
10-11	GF 422 - 502 - 582 - 642	20-21	GF 8703 - 10803 - 8703 T - 10803 T		
12	GF 5202	22-23	GF 8703 - 10803		
13	GF 5902 - 6502	24-25	GF 8703 T - 10803 T		
		26-27	GF 13003		

GF

Girofaneurs

ACCÉLÉREZ LE SÉCHAGE

UN FOURRAGE DE HAUTE QUALITÉ DEMANDE UNE CHAÎNE DE RÉCOLTE COORDONNÉE ET OPTIMISÉE. ELLE DOIT TENIR COMPTE DU FOURRAGE, DU RELIEF, DU CLIMAT, DES SURFACES À RÉCOLTER ET DU MODE DE STOCKAGE. CHAQUE NUTRIMENT SUPPLÉMENTAIRE RÉDUIT L'APPORT DE CONCENTRÉS DE LA RATION DE BASE DE VOTRE CHEPTEL.



ACCÉLÉREZ LE PROCESSUS DE SÉCHAGE

Le fanage est le maillon clé de la chaîne de récolte, car il accélère le séchage. Il faut préserver la valeur énergétique du fourrage et limiter les risques liés à la météo. Les rotors de petit diamètre sont la clé de votre succès!

LA FIABILITÉ DES MACHINES, UN FACTEUR DE HAUTE IMPORTANCE

Les faneurs KUHN sont non seulement conçus pour respecter le fourrage mais également pour être fiables. L'entraînement DIGIDRIVE, testé et éprouvé, en est un bon exemple.

VOUS RECHERCHEZ UNE MACHINE POLYVALENTE ET ADAPTÉE

Le matériel de récolte doit s'adapter à diverses situations pour optimiser votre ration de base. Les Girofaneurs KUHN sont les mieux adaptés à vos besoins.

LA RÉUSSITE AU RENDEZ-VOUS



Les rotors de petit diamètre, facteurs de réussite

De nombreux facteurs sont indispensables pour produire un fourrage de qualité :

- travail avec un angle de piquage important tout en ramassant l'intégralité du fourrage,
- séchage uniforme et rapide,
- retournement complet du fourrage,
- répartition transversale inégalée,
- adaptation au sol exceptionnelle,
- faneurs portés avec un porte-à-faux réduit pour diminuer les besoins de relevage,
- puissance requise réduite.

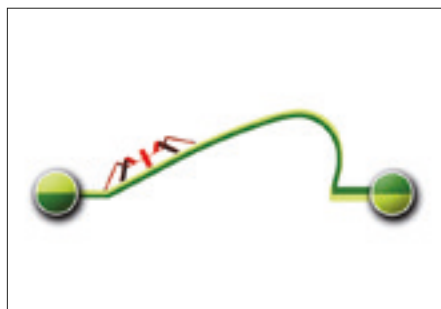

Retournement intégral et foisonnement optimal du fourrage pour un meilleur séchage grâce à un angle de piquage important

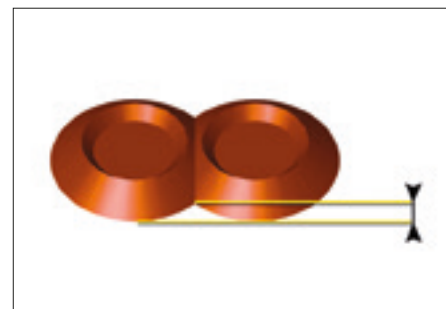

Meilleur recouvrement pour un ramassage intégral du fourrage

Quand la pratique rejoint la théorie

Le tableau ci-dessous montre l'impact de différents angles de piquage sur l'efficacité du fanage. Conclusion : un angle important réduit considérablement le temps de séchage.

Angle de piquage Différence de hauteur entre l'avant et l'arrière des rotors	Angle faible 24 cm	Angle élevé 40 cm
Précision de la répartition		
- bonne	14 %	29 %
- moyenne	46 %	39 %
- mauvaise	39 %	32 %
Teneur en matière sèche		
- produit de base	20,7 %	20,7 %
- après 4 heures	26,0 %	28,6 %
Vitesse de séchage moyenne Augmentation du taux de M.S. / heure	1,33 %	1,98 %
Temps de séchage théorique pour obtenir 30 % de M.S.	7 heures	4,7 heures

LE RAMASSAGE INTÉGRAL AVEC LES FOURCHES ASYMÉTRIQUES

Rien n'a été laissé au hasard : matière première de premier choix, deux dents de longueur inégale pour assurer un ramassage propre, quatre spires et une fixation spécifique sur les bras. Des protecteurs métalliques évitent l'accumulation de fourrage autour des spires. Effectuez ainsi plusieurs centaines d'heures de travail avant d'avoir à changer les fourches!

DES DENTS ENGAGÉES PLUS TÔT DANS LE FOURRAGE

La longueur asymétrique des dents permet d'obtenir un fanage de qualité.

Contrairement à une conception symétrique, la dent extérieure, plus longue, s'engage plus tôt dans le fourrage, offrant un double avantage :

- l'intégralité du fourrage est ramassé, même en bordure de champs,
- le recouvrement des dents est meilleur dans la zone sensible située entre les rotors (C)(E).

Travailler le fourrage plus tôt signifie que la largeur de travail réelle de chaque rotor, et donc de la machine, est plus importante.

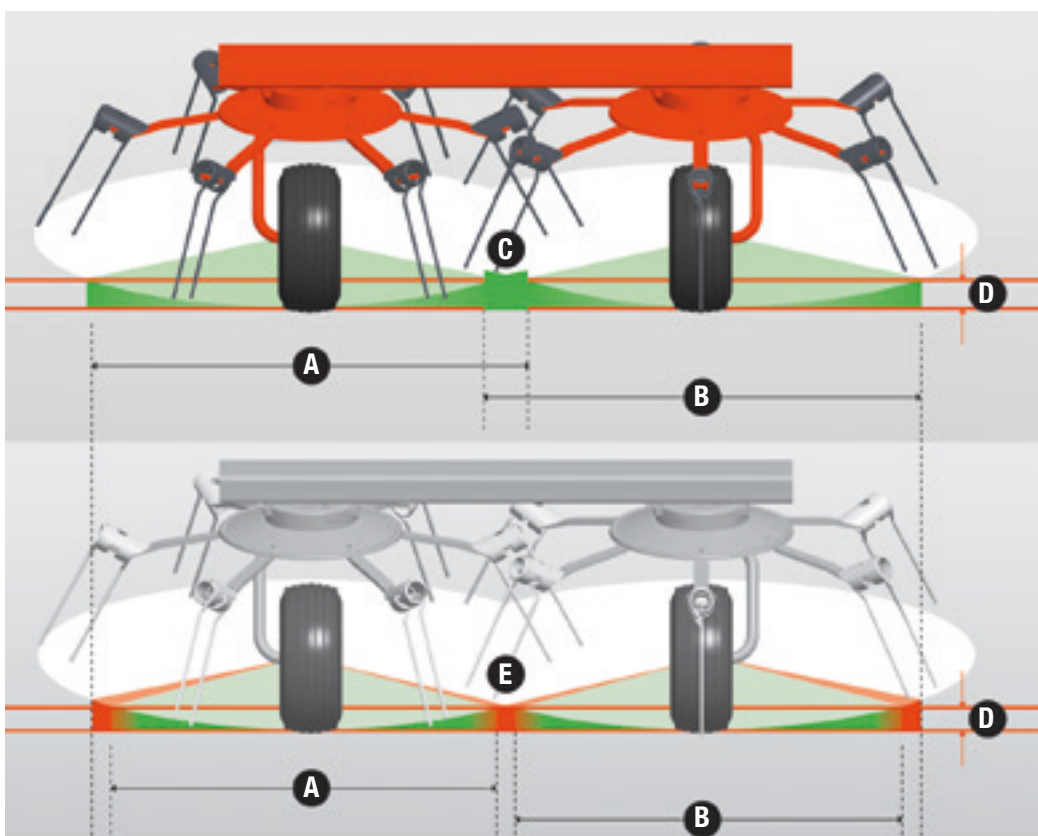

(A) Largeur de travail du rotor 1 - (B) Largeur de travail rotor 2 - (C) Zone de recouvrement - (D) Hauteur de travail (norme DIN) - (E) Zone sensible



ROTOR OPTITEDD : L'INFATIGABLE!



POUR FAIRE FACE AUX CONDITIONS ENCORE PLUS INTENSIVES

Pour répondre aux utilisations toujours plus intensives, la gamme de faneurs GF portés et trainés, de 7,80 à 17,20 m de largeur de travail, évolue. Les faneurs GF 7803, 7803 T, 7903, 7903 T, 8703, 8703 T, 10803, 10803 T, 13003, 13003 T, 15003 T et 17003 T intègrent un nouveau rotor qui repousse les limites en terme de résistance et durée de vie des pièces travaillantes. La conception du rotor, des bras et des fourches permet une robustesse accrue autorisant les machines à évoluer dans les conditions les plus extrêmes (fourrage lourd, terrain pierreux etc.). Bien entendu, les éléments techniques et les bénéfices clients qui ont fait la renommée des modèles précédents sont conservés. Avec les faneurs GF 1003 et GF 1003 T équipés des nouveaux rotors, soyez sûr d'avoir une machine fiable et aux faibles coûts de maintenance.

Une durée de vie doublée

Robustesse et longévité sont les maîtres mots du nouveau rotor équipant les faneurs GF des séries 1003 et 1003 T. L'augmentation de la rigidité de l'assiette réduit fortement les vibrations. De même, ce nouveau concept renforce la liaison du bras avec l'assiette. Vous fanez deux fois plus de surfaces avec ce nouveau rotor.



UN TRAVAIL TOUJOURS PROPRE

Les déflecteurs de fourches, montés de série, évoluent pour gagner en qualité de fanage et pour supprimer le chargement sur les bras de fourches. Cette nouvelle pièce empêche le fourrage de monter et de s'enrouler autour de la dent et du rotor. L'intégration d'une fonction « anti-perte » supprime le risque de perdre une fourche dans le fourrage et donc de polluer la ration. La fixation des fourches se fait de façon rapide et confortable grâce à une ergonomie améliorée.

DES FOURCHES HEAVY DUTY POUR LIMITER LES COÛTS D'ENTRETIEN

Les fourches montées sur ce nouveau rotor ont une durée de vie qui est doublée par rapport aux modèles standards.

Un diamètre du brin de 10 mm et 4 spires de grand diamètre (80 mm !) contribuent à une forte réduction de la fatigue des fourches tout en leur gardant la souplesse requise.

La qualité de fanage est préservée tout en réduisant les stress et contraintes internes aux fourches particulièrement en présence de fourrages lourds.

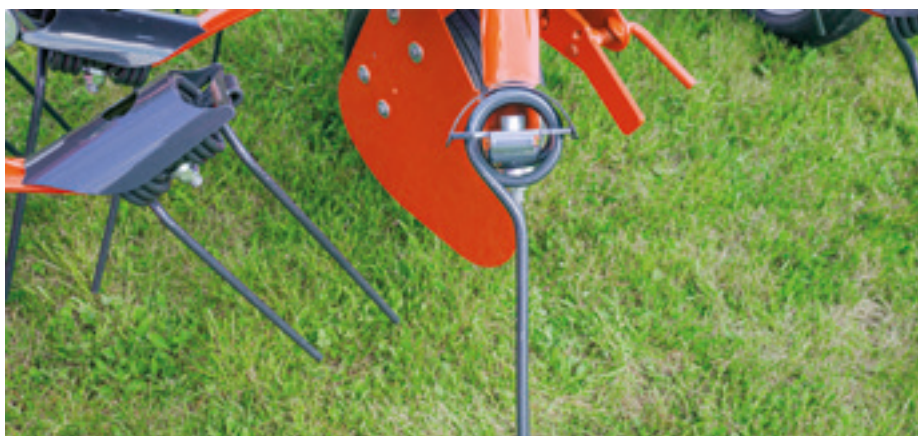

L'ENTRAÎNEMENT À DOIGTS DIGIDRIVE ORIGINAL : LES LÉGENDES SONT ÉTERNELLES

Lorsqu'un ingénieur de KUHN inventa ce concept d'entraînement, le fanage entra dans une nouvelle ère. À partir de ce moment, il devenait possible d'entraîner un très grand nombre de rotors, de les replier avec une compacité inégalée et, qui plus est, sans aucun entretien. Une véritable révolution! Aujourd'hui, plus d'un million de rotors avec l'entraînement à doigts DIGIDRIVE arpentent les reliefs du monde pour faner le fourrage avec une fiabilité exceptionnelle.

ENTRETIEN MINIMUM GARANTI

Grâce aux rotors à entraînement DIGIDRIVE et aux boîtiers de rotor graissés à vie, la lubrification se limite à quelques points d'articulation. Vous maximisez le temps passé au champ et minimisez celui passé à l'atelier.

FABRIQUÉ EN ACIER FORGÉ CÉMENTÉ!

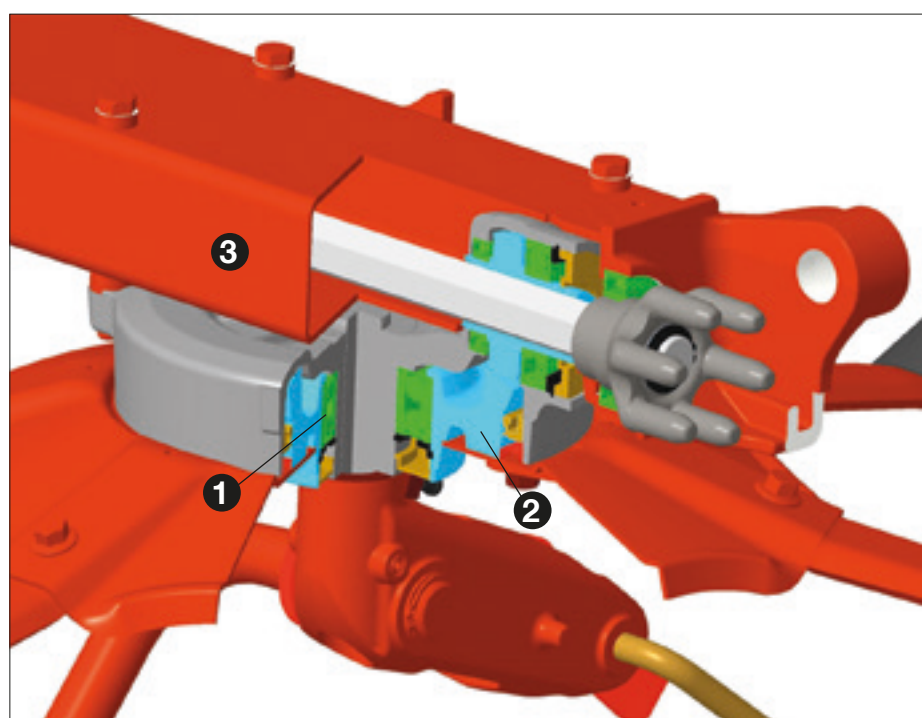

Les boîtiers de rotor sont conçus pour durer:

- (1) Guidage réalisé par d'imposants roulements à double rangées de billes à contact oblique.
- (2) Étanchéité renforcée pour éviter toute fuite de lubrifiant et toute introduction d'impuretés.
- (3) Fixation robuste sur la structure rectangulaire grâce aux entretoises logeant de longues vis traversantes.



100 % du fourrage fané dans le champ

Pour un fanage propre et soigné le long des clôtures ou des parcelles voisines, les machines (à l'exception des modèles GF 8700 / 13003 T / 15003 T / 17003 T) sont équipées d'un dispositif de mise en oblique. Dans les dévers, cette configuration est particulièrement intéressante pour maîtriser la trajectoire du flux et obtenir un recouvrement optimal. Selon les modèles (voir les caractéristiques techniques), les faneurs sont équipés de série d'une mise en oblique centralisée mécanique ou du système hydraulique de mise en oblique via une simple action sur un distributeur en cabine. Cette dernière fonction est uniquement disponible en équipement facultatif. Un vérin double effet à clapets pilotés garantit un fonctionnement sûr et sans dérèglement intempestif.



Réglage rapide de l'angle de piquage

Fourrage long ou court, humide ou sec, hauteur de coupe différente : le réglage du piquage s'effectue sans outil au niveau des supports de roue.

N'oubliez pas : un piquage important permet de réduire la durée de séchage et d'augmenter la valeur nutritive du fourrage !

Suivez le terrain

Les rotors reposent sur des roues de grand diamètre. Des roues bien proportionnées et proches des fourches assurent un excellent contrôle de la hauteur de travail et une bonne adaptation au sol. L'introduction d'impuretés est réduite pour un fourrage de meilleure qualité.



Des tôles défléctrices pour des roues propres

Le fanage des fourrages jeunes et riches en sucre ou longs et tardifs peut s'avérer délicat si les brins s'enroulent autour des colonnes de roues. Ceci entraîne inévitablement des temps d'arrêts. Les faneurs KUHN à partir du modèle GF 5902 sont donc équipés de série (sauf GF 8700) de tôles protectrices pour y remédier.

Adaptation tout terrain

Disposée sous le cadre ou la barre d'attelage et par conséquent près des fourches, cette roue additionnelle améliore la qualité de ramassage en terrains vallonnés et accidentés.

En cas de changement de tracteur, le réglage de la hauteur des fourches par rapport au sol reste inchangé. La roue additionnelle peut également être utilisée comme roue de secours en cas d'urgence.

EXCLUSIF

Pour les andains de nuit

Le carter réducteur DUPLEX à levier permet d'abaisser le régime de rotation des rotors de 45 % très facilement. La manipulation est rapide et vous gardez vos mains propres. Les andains de nuit peuvent ainsi être formés sans problème.



GF 422 | 502 | 582 | 642

ÉCONOMIQUES ET EFFICACES

La maîtrise des coûts est une préoccupation majeure pour de nombreuses exploitations. Avec la gamme des faneurs GF série 102, KUHN met à votre disposition des machines qui concentrent toutes les caractéristiques nécessaires pour réaliser un fanage de qualité, sans suréquipement.



Simplicité et performance

Au travail, les rotors suivent fidèlement le tracteur grâce à la tête pivotante. Activer le distributeur hydraulique et le relevage du tracteur soulève les rotors pour le transport. Dans cette position, les rotors sont automatiquement centrés et verrouillés pour un transport rapide et sûr.



Positionnement oblique individuel

Le réglage de chaque roue en position oblique est facile et sans outil. Le fanage est précis le long des bordures, sans perdre ni gâcher le précieux fourrage. Aucun surcoût à l'achat, la fonction est montée de série.

SIMPLE MAIS EFFICACE

Le faneur GF 5202 est une machine simple et économique à 4 rotors, avec une largeur de travail de 5,20m et un repliage hydraulique. Il s'agit de la solution parfaite pour les agriculteurs dont la surface annuelle à faner est limitée. Les rotors de grand diamètre équipés de sept bras de fourches sont particulièrement utiles pour le fanage des fourrages longs et denses.



En oblique pour les bordures

Les dimensions compactes du faneur GF 5202 en font le modèle de prédilection pour le fanage de parcelles de petite taille. Dans ces conditions, le fanage le long de clôtures ou de cultures voisines représente une proportion non négligeable de l'utilisation. Avec la mise en oblique centralisée, votre machine répond parfaitement à ce besoin. Mécanique en standard, il est possible d'ajuster cette fonction hydrauliquement en option.



Confort et sécurité au transport

Une action sur le distributeur hydraulique du tracteur suffit pour replier les rotors extérieurs vers le haut et s'engager sur la route avec une largeur inférieure à 3,00m. Équipé de série de panneaux de signalisation et d'éclairage, le faneur GF 5202 est paré pour un transport en toute sécurité.

LA COMPACTITÉ EN 6 ROTORS

Qualité de travail et compacité priment sur ces deux modèles : les six rotors de petit diamètre assurent un fanage en douceur du fourrage et sans introduire d'impuretés. Grâce à une répartition uniforme, le fourrage sèche en un temps record. Des tracteurs de faible puissance conviennent parfaitement, y compris sur des terrains situés en zones très accidentées.



Moins de 2,55m au transport (GF 5902)

Avec une largeur dépassant à peine le tracteur, le confort de conduite est incomparable et l'accès aux parcelles les plus exiguës ne pose aucun souci. La hauteur reste elle aussi raisonnable.



Un attelage éprouvé

Eprouvé depuis longtemps, cet attelage est particulièrement bien adapté à ce gabarit de machine :

- construction robuste,
- recentrage efficace en dévers,
- porte-à-faux réduit.

Un stabilisateur mécanique de série permet d'amortir les chocs et de maintenir la machine dans l'alignement du tracteur dans les pentes. En cas de fort dévers, il est possible d'équiper la machine d'un deuxième stabilisateur.



Aucune perte de fourrage

Grâce à la mise en oblique centralisée mécanique ou hydraulique, fanez 100 % du fourrage dans votre parcelle.

GF 7803

ROTORS DE GRAND DIAMÈTRE POUR LES FOURRAGES LONGS ET DENSES

Équipé de six rotors avec sept bras de fourches, le faneur GF 7803 est l'outil idéal pour éparpiller trois andains volumineux produits par une faucheuse-conditionneuse de 3,00 m. Les rotors OPTITEDD sont conçus pour manipuler les fourrages longs et denses, et sont robustes dans les conditions les plus intensives.



Aucune perte de fourrage

Le faneur GF 7803 au travail en oblique le long d'une bordure.



Repliage astucieux

Malgré sa grande largeur de travail, le gabarit du faneur, une fois les 6 rotors repliés, est suffisamment compact pour faciliter les déplacements sur les routes et l'accès aux parcelles exigües.



UNE STABILITÉ À TOUTE ÉPREUVE

Le dispositif de stabilisation breveté de ces faneurs combine les avantages de puissants ressorts et de l'amortissement hydraulique. Sa suspension et son confort de conduite inégalés sont un atout appréciable avec les tracteurs autorisés à rouler à des vitesses élevées. Lors d'un freinage brusque en virage, les rotors restent stables et alignés derrière le tracteur.

FANAGE DE PREMIÈRE QUALITÉ GRÂCE AUX PETITS ROTORS

Avec une largeur de travail de 7,80 m et huit rotors, ces faneurs rassemblent des caractéristiques idéales pour un travail de qualité. Les rotors OPTITEDD de petit diamètre assurent un excellent fanage. Ils sont également le secret de la rapidité de séchage, d'une excellente adaptation au sol et d'un faible taux d'impuretés dans le fourrage.



- L'amortisseur hydraulique stabilise la machine lors des virages au travail. Lors du relevage, le faneur se recentre automatiquement et en douceur grâce à deux amortisseurs volumineux.
- Les ressorts intégrés offrent une souplesse à la machine tout en la maintenant en permanence dans la meilleure position de fanage.
- Les silent-blocs intégrés absorbent les chocs sur chemins tandis que les amortisseurs contrôlent les mouvements de la machine.
- Les éléments centraux de la machine sont en fonte!

Compacité assurée

Malgré la largeur de travail conséquente, les rotors de petit diamètre permettent de limiter le porte-à-faux pour une utilisation avec des tracteurs de puissance réduite. La hauteur est exceptionnellement faible. Les panneaux de signalisation et l'éclairage sont de série.

Des tourillons d'attelage abaissés sont disponibles en équipement facultatif. Ils augmentent la garde au sol des tracteurs ayant un relevage à faible course.

UN CONCEPT QUI FAIT LA DIFFÉRENCE

Les systèmes semi-portés sont conçus pour une utilisation avec un tracteur de faible ou moyenne puissance. Vous pouvez ainsi considérablement réduire vos coûts de fonctionnement.

Le confort de transport, la facilité d'utilisation et la longévité de ces machines sont des avantages supplémentaires de ces versions. Les modèles semi-portés GF 7803 T et GF 7903 T travaillent sur 7,80 m de largeur. Vous avez le choix entre deux types de conception de rotors :

- grand rotor OPTITEDD, adapté aux fourrages longs et denses avec le modèle GF 7803 T,
- petit rotor OPTITEDD, si vous êtes à la recherche d'un retournement optimal du fourrage avec le modèle GF 7903 T.



Le faneur GF 7903 T avec ses petits rotors OPTITEDD

Idéal pour un retournement optimal qui accélère le séchage.

Le faneur GF 7803 T

Adapté au fanage des fourrages longs et denses grâce à ses grands rotors OPTITEDD.



Des roues devant les rotors

Pour réduire le poids sur les roues des rotors centraux, le train de roues de transport est disposé à l'avant des rotors. Seule une partie du poids repose sur ces roues centrales, le reste étant supporté par le timon et le tracteur.

Les avantages sont évidents :

- moins de contraintes sur les rotors centraux,
- moins d'ornières en conditions humides,
- meilleure adaptation au sol.

En terrains bosselés, une collection de deux roues complémentaires montées en balancier peut être ajoutée devant les rotors pour un suivi du terrain adapté.



Mise en oblique hydraulique de série

Sur ces machines professionnelles, le fanage des contours de parcelles ou en dévers est efficace et confortable. Activez simplement une commande du distributeur et la machine est prête à travailler en oblique à gauche ou à droite.

Attelage compact et universel

Les faneurs semi-portés GF 7803 T et GF 7903 T sont parmi les plus compacts du marché, ce qui leur confère une très grande maniabilité, notamment lors des déplacements. Ils s'attèlent facilement à tous les tracteurs avec un attelage 3 points de catégorie 2. Pratique : en zones accidentées, il est possible de soulever légèrement l'avant des rotors pour faciliter le passage.

Un repliage astucieux

Le mouvement d'abaissement des roues de transport est combiné avec le basculement des rotors vers l'avant. Ainsi en position de transport, l'encombrement en hauteur est réduit, le report de charge sur le tracteur est optimal et le comportement routier à vitesse élevée est parfait.



GF 8700

UNE GRANDE FACULTÉ D'ADAPTATION

Le faneur GF 8700, avec sa largeur de travail de 8,70 m, est complémentaire et dérivé du GF 8703. Sa conception offre un excellent rapport entre compacité d'une machine portée et largeur de travail importante, tout en restant adaptée aux tracteurs de petite taille. Le système HLC (Headland Lifting Control) assurant le relevage des rotors en fourrière est disponible en équipement facultatif.



Il s'adapte parfaitement à vos petits tracteurs

Le faneur GF 8700 dispose d'un excellent rapport entre compacité et largeur de travail pour une machine portée 3 points. Le centre de gravité est avancé de 200 mm par rapport au modèle GF 8703 pour être au plus proche du tracteur. Son poids est également réduit de 15 % par rapport au modèle GF 8703.



Défecteur de bordure

Pour éviter les projections au-delà de la parcelle, un défecteur de bordure à commande hydraulique est livrable en équipement facultatif.



Stable et manœuvrable en toutes situations

Deux stabilisateurs latéraux avec frein mécanique assurent la stabilité de la machine dans les virages. Au transport, un transfert de charge s'opère également de la machine vers le tracteur. Une tête d'attelage avec +/- 22° de débattement angulaire confère une excellente manœuvrabilité de la machine dans les parcelles exigües.

La qualité du travail comme priorité

La qualité de travail est assurée grâce aux rotors de petit diamètre (1,50 m) et à une distance réduite entre la roue et les fourches. Les fourches asymétriques avec un angle de piquage important (18,5°) assurent une meilleure reprise du fourrage entre 2 rotors. La machine s'adapte au mieux aux dénivellations du terrain, limitant ainsi l'incorporation d'impuretés dans le fourrage.

Une robustesse reconnue

Les carters de rotors sont étanches, graissés à vie et sans entretien. L'entraînement des rotors par des doigts DIGIDRIVE réalisés en acier forgé cémenté trempé est parfaitement adapté pour les utilisations intensives même avec une plage d'angle de fonctionnement importante. Le temps d'entretien se limite ainsi à quelques minutes par jour.

LES POINTES AUSSI MÉRITENT VOTRE ATTENTION

Les parcelles exigües et les pointes ne seront plus un souci pour les utilisateurs des faneurs GF 8703 et 10803 portés et GF 8703 T et 10803 T traînés, grâce au système de relevage des rotors HLC (Headland Lift Control). Avec une simple action sur le distributeur, l'ensemble des rotors se soulève à 50 cm du sol minimum, en moins de 5 secondes.



50 cm en 5 secondes

Que ce soit sur les versions portées ou traînées, profitez de la rapidité de réaction du système HLC de relevage des rotors en fourrière. Vous atteindrez ainsi 50 cm de hauteur sous les rotors du centre et plus encore sur les extrémités.

Gagnez de l'assurance et du débit de chantier en manœuvrant facilement :

- reculez dans les pointes,
- effectuez facilement vos demi-tours dans les fourrières,
- traversez votre parcellaire morcelé et les fossés sans replier votre machine.

L'important dégagement des rotors évite toute accumulation de fourrage lors d'une manœuvre au-dessus des andains volumineux.



PAUL SCHOUTEN,
exploitation laitière au Pays-Bas

Paul a investi dans un modèle porté à 10 rotors pour gagner en débit de chantier par rapport à un plus petit modèle, ce qui était nécessaire avec 4 coupes.

« Le système HLC de ce faneur est unique. C'est un excellent système qui permet de manœuvrer aisément en bout de champ sans qu'aucun élément ne touche le fourrage. Les rotors se soulèvent en même temps que le relevage pour tourner très facilement. »

Un fourrage de qualité même dans les pointes !

Le **système HLC** améliore les réactions du faneur quand il s'agit de reculer et manœuvrer sur l'ensemble de la parcelle même pour les plus exigües. La hauteur du système de relevage des rotors HLC impressionne et permet :

- d'enjamber le fourrage volumineux sans risques de l'accumuler autour des roues. Le fourrage n'est retourné qu'une seule fois, évitant les multiples reprises dans les zones de fourrière,
- de reculer en présence d'irrégularités du terrain sans ramener d'impuretés dans le fourrage du fait d'éléments qui toucheraient le sol.



Critère testé	Résultat du test	Évaluation*	Commentaires
Ramassage du fourrage	Complet et soigné	N/E	Homogène, peu importe la vitesse de travail
Répartition transversale en ensilage d'herbe	Très uniforme	N/E	N/E
Répartition transversale en foin	Uniforme	N/E	N/E
Présence d'impuretés en ensilage d'herbe**	Faible	+	Meilleure évaluation possible dans le test
Présence d'impuretés en foin**	Faible	+	Meilleure évaluation possible dans le test

Source : Rapport du test 6245 F, 11/14 de DLG.

*Basé sur le cahier des charges de test pour Girofaneurs de DLG. - **Évaluations possibles : - / o / + (o = normal, N/E = non évalué).

Les rotors de petite dimension : une répartition impeccable

Les faneurs avec des rotors de petit diamètre ont convaincu les experts DLG qui ont testé l'un de nos modèles. Parmi les points qui ont reçu leur suffrage, le retournement complet du fourrage et la grande qualité de la répartition dans l'ensilage d'herbe et le foin. Le tableau ci-dessus résume les résultats du test « DLG Fokus ».



GF 8703 | 10803

DU DÉBIT DE CHANTIER, DE LA COMPACTITÉ.

Avec les faneurs GF 8703 et 10803, grande largeur est synonyme de débit de chantier... et même de compacité! Avec nos machines portées de 8,70 et 10,80m de largeur de travail, n'encombrez pas vos hangars de stockage et combinez le débit de chantier à la maniabilité. Vous pourrez travailler en moyenne à 10ha/h avec le modèle GF 10803, machine portée la plus large de la gamme KUHN.



Taillés pour une efficacité à toute épreuve

Sur la route comme dans un hangar nos faneurs ont été conçus pour gagner en place et en manœuvrabilité. La stabilité au transport sur route et chemin est également exemplaire.

Qualité : fanez comme un 4 rotors

Le petit diamètre des rotors de 1,50m permettent le retournement complet du fourrage. Les articulations individuelles des rotors et leur espacement régulier, combinés à des dents asymétriques, assurent une reprise de l'intégralité du fourrage, même long ou dense, y compris sur terrains irréguliers. Ajustez l'angle de piquage en 2 minutes sans outil pour vous adapter au volume du fourrage.

Attalez-le à un tracteur de petite taille

Sur la route, le confort est absolu. Largeur et hauteur n'excèdent pas les gabarits routiers classiques. L'accès aux parcelles est facile grâce à la longueur réduite et au dégagement important sous les rotors. Le système breveté de liaison entre la tête d'attelage et la poutre de la machine assure à la fois :

- une suspension idéale au transport,
- une parfaite stabilité dans les virages et lors du travail,
- un transfert de charge judicieux entre la machine et le tracteur.



Des caractéristiques qui font la différence !

Des stabilisateurs d'attelage permettent de maintenir la machine en place en virages ou en dévers, lors du travail comme au transport. Le carter réducteur DUPLEX à levier permet d'abaisser le régime de rotation des rotors de 45 % très facilement.

La manipulation est rapide et vous gardez vos mains propres. Les andains de nuit peuvent ainsi être formés sans difficulté.

100 % du fourrage fané dans votre parcelle

La mise en oblique hydraulique est un équipement facultatif. En dévers, elle permet de projeter le fourrage vers le haut de la pente. De même, lors du fanage en bordures, le fourrage est projeté vers l'intérieur de la parcelle.

GF 8703 T | 10803 T

DU DÉBIT DE CHANTIER SANS COMPROMIS SUR LA QUALITÉ DU FANAGE

Ne passez pas à côté des faneurs traînés GF 8703 T et 10803 T. Ils combinent une excellente manœuvrabilité grâce au système HLC (Headland Lift Control) avec une qualité de fanage sans pareille.



-33% de temps de séchage

Des tests le prouvent (voir page 4) : les petits rotors accélèrent le séchage de près de 33%. En outre, le temps théorique pour atteindre 30% de M.S. est de 7 heures avec les grands rotors, quand il est de 4,7 heures pour les petits rotors dont l'angle de piquage est plus agressif. Le fourrage est à la fois déplacé et retourné pour se retrouver face au soleil avec pour résultat un séchage accéléré et une qualité du fourrage préservée. L'angle de piquage des faneurs KUHN se règle très facilement, sans outil.

La qualité du fourrage tout simplement

Éviter l'introduction d'impuretés, c'est garantir la qualité du fourrage. Le suivi du terrain est assuré sur chaque rotor grâce à une articulation individuelle et des espacements égaux entre les rotors. Les dents asymétriques, qui travaillent toujours parallèlement au sol, retournent le fourrage sans gratter la terre.



Prévu pour un tracteur de petite taille

Sur la route, le confort est absolu. La compacité au transport est l'une des meilleures du marché, ce qui leur confère une très grande maniabilité, notamment lors des déplacements. L'attelage 3 points et les roues de transport astucieusement placées permettent le transfert de poids nécessaire entre la machine et le tracteur lors du levage des rotors en passage d'andain ou pour le pliage/dépliage. Les manœuvres sont facilitées grâce aux roues de transport larges (300 mm), proche de l'axe de pivotement de la machine. Elles assurent ainsi une bonne réactivité de la machine au travail, surtout dans les virages, facilitant ainsi la conduite.

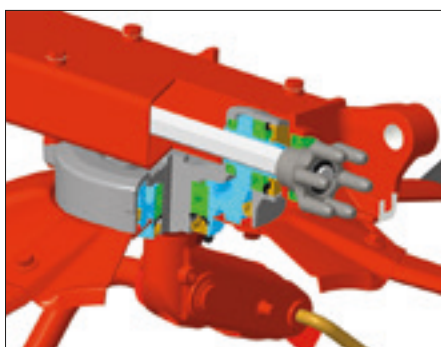

Réglez facilement la hauteur de travail

Pour gagner du temps et assurer un fanage de qualité, le réglage de la hauteur de travail se fait simplement par ajustement de la hauteur de relevage du tracteur.

10 minutes par jour

L'entretien se limite au graissage de la transmission à cardan. L'entraînement à doigts DIGIDRIVE et les rotors eux-mêmes sont sans entretien. Une double étanchéité évite toute fuite de lubrifiant et toute introduction d'impuretés dans les rotors.

Pour plus de précision

Utilisez la roue d'appui double pour un meilleur suivi du terrain. La mise en oblique hydraulique est proposée en équipement facultatif et permet de projeter le fourrage vers le haut de la pente en dévers.

GF 13003

LE PREMIER FANEUR PORTÉ DE 13 MÈTRES!

KUHN innove et propose le tout premier faneur porté d'une largeur de travail de 13 m sur le marché! Avec cette largeur de travail, vous bénéficiez de tous les avantages d'un faneur porté sur une grande largeur de travail vous assurant ainsi un débit de chantier impressionnant. La qualité de travail est bien sûr au rendez-vous. Les 12 rotors OPTITEDD montés sur ce modèle facilitent le travail lors des conditions très intensives, ou en fourrage lourd.



UN FANEUR ROBUSTE AVEC LES ROTORS OPTITEDD

Les rotors OPTITEDD vous permettent de travailler sans problème dans les conditions très intensives, ou en fourrage lourd. Le risque de pannes et la durée d'immobilisation pour l'entretien journalier sont réduits. La durée de vie des pièces travaillantes est augmentée.





Les passages d'andains facilités

En bout de champ, la fonction de passage d'andain HLC (Headland Lift Control) offre la possibilité de relever tous les rotors avec une simple action sur le distributeur hydraulique du tracteur. Cette fonction permet un important dégagement facilitant les manœuvres. Vous évitez l'incorporation d'impuretés et le fourrage n'est pas fané deux fois.



Suivi de terrain exemplaire

Le suivi de terrain est excellent grâce à :

- des rotors de petites diamètres assurant un fanage homogène,
- une articulation entre chacun des rotors (sauf les deux rotors extérieurs),
- une distance identique entre chacun des rotors,
- une distance très réduite entre roue de rotor et fourches.



Essieux tandem sur les rotors centraux

Les deux rotors centraux sont équipés de roues tandem pour une meilleure répartition de la charge au sol et une meilleure stabilité de la machine au travail et au remisage. Pour les terrains très dénivelés, une roue d'appui avant est disponible en option pour assurer une position optimale des dents par rapport au sol.



Limitez les accumulations de fourrage

Des déflecteurs de roues de rotors équipent la machine de série. Ils permettent de limiter fortement les accumulations de fourrages sur la colonne et la roue des rotors.



Un travail propre en limite de parcelle

Le fanage de bordure se réalise de série par pivotement des deux rotors extérieurs côté droit. Ainsi, les pertes par projections de fourrage sur les parcelles voisines sont évitées. Aucun besoin de distributeur hydraulique supplémentaire, le système est intégré à la cinématique de la machine.



Mise en position travail ou transport

Les manœuvres s'effectuent rapidement pour un gain de temps entre les parcelles. La cinématique de repliage/dépliage exclusive offre une meilleure compacité au transport. La machine présente une largeur de moins de 3,00 mètres et une hauteur de 3,60 mètres. Vous circulez en toute sécurité.



BREVETÉ

La stabilité au transport

Le système breveté de liaison entre l'attelage et la poutre de la machine assure une suspension parfaite au transport et une stabilité dans les virages. Le recentrage s'effectue en douceur lors de la levée du relevage. Un transfert de charge de la machine vers le tracteur limite le porte à faux.



Des réglages simples avec le boîtier de control KGF 03

Seul 1 boîtier KGF 03 et 2 distributeurs hydrauliques sont nécessaires pour piloter les différentes fonctions de la machine :

- déverrouillage,
- dépliage/repliage,
- mise en oblique,
- passage d'andain.

GF 13003 T

FANEZ JUSQU'À 15 HECTARES PAR HEURE

Simple et efficace, le nouveau faneur KUHN GF 13003 T, est taillé pour satisfaire des utilisateurs exigeants. Avec une largeur de travail de 13,40 m, son débit de chantier est impressionnant. Ce faneur offre une qualité de travail exceptionnelle. Les rotors OPTITEDD, grâce à leur robustesse, travaille sans problème dans les conditions très intensives, ou en fourrage lourd. Le risque de pannes et la durée d'immobilisation pour l'entretien journalier sont réduits. Le faneur GF 13003 T est une machine parfaite pour faner de grandes surfaces, rapidement et simplement.



EQUIPÉS AVEC LES ROTORS OPTITEDD

Ce faneur offre une qualité de travail exceptionnelle. Les rotors OPTITEDD, grâce à leur robustesse, lui permette de travailler sans problème dans les conditions très intensives, ou en fourrage lourd. Le risque de pannes et la durée d'immobilisation pour l'entretien journalier sont réduits.





Aucun boîtier électronique, tout est simplifié!

La simplicité d'emploi de la machine a été un objectif lors de son développement : elle n'utilise pas de boîtier de commande électrique et seulement un distributeur hydraulique est nécessaire pour piloter les différentes fonctions ! Cette facilité d'utilisation vous permettra de prendre en main la machine rapidement et facilement. Le risque d'erreur de manipulation est fortement réduit.



Des réglages rapides

Les réglages du piquage et la hauteur de ramassage sont rapides à mettre en œuvre et ne demandent aucun outil. L'utilisateur peut donc très simplement régler et adapter sa machine en fonction de ses conditions d'utilisations.



Les passages d'andains facilités

En bout de champ, la fonction de passage d'andain HLC (Headland Lift Control) offre la possibilité de relever tous les rotors avec une simple action sur le distributeur hydraulique du tracteur. Cette fonction permet un important dégagement facilitant les manœuvres et évitant de faner le fourrage deux fois.



Suivi de terrain exemplaire

Placées au plus près des rotors, les roues du châssis améliorent la réactivité du suivi du terrain (fonction GSC, Ground Safe Control). L'ensemble des rotors sont articulés indépendamment pour mieux suivre les irrégularités du sol. Les roues de rotors sont également situées au plus près des dents pour mieux les guider.

ADAPTÉS À TOUS LES TERRAINS



Un suivi du terrain à la pointe de l'innovation

Les 14 rotors du faneur GF 15003 T, ainsi que les 16 rotors du modèle GF 17003 T, suivent parfaitement les dénivellations du terrain :

- le **système exclusif GSC** (Ground Save Control) permet au train de rotors d'osciller indépendamment du châssis porteur,
- au travail, le poids du châssis repose sur les larges roues de transport,
- les rotors de petit diamètre s'adaptent individuellement au profil du terrain et au châssis porteur, assurant ainsi un retournement efficace et un séchage rapide du fourrage,
- les roues, situées au plus près des fourches, limitent l'introduction d'impuretés dans les andains et garantissent une longue durée de vie des fourches.

Franchissements rapides et confortables des fossés

Le système HLC (Headland Lift Control) sur les deux faneurs vous facilite la vie. Il suffit d'actionner le distributeur hydraulique pour soulever simultanément les rotors et créer un dégagement important du sol.

Avantages :

- franchissez en quelques secondes un fossé séparant deux parcelles voisines,
- faites demi-tour en bout de parcelle sans accumulation ni soulèvement indésirable de fourrage lors d'une manœuvre au-dessus des andains volumineux,
- préservez ainsi la qualité du fourrage et de ses nutriments.



Une conception intelligente

Les deux tronçons sont retenus par des sangles destinées à réduire les contraintes sur le châssis et la structure des rotors. Grâce à la fixation aux extrémités des rotors, les deux tronçons restent parfaitement stables, sans aucune oscillation. Les sangles font aussi fonction d'organes de sécurité, en remplacement des traditionnels protecteurs métalliques, souvent lourds et contraignants lors des manœuvres de repliage. Les deux sangles s'enroulent automatiquement en position de transport comme une ceinture de sécurité dans une voiture.

Des bordures tracées au cordeau

Ces faneurs de grande largeur sont tout aussi performants sur les petites parcelles et réalisent également un travail irréprochable le long des bordures. Une toile à pivotement hydraulique, disponible en équipement facultatif, limite les projections sur le côté droit.



La compacité extrême : des dimensions de rêve

Inutile d'agrandir votre hangar de stockage, les respectivement 15,10 et 17,20 m des faneurs GF 15003T et GF 17003T n'occuperont pas plus de place que certains Girofaneurs de 10,00 m du marché! Sur la route, le confort est absolu :

- largeur et hauteur n'excédant pas celle du tracteur,
- accès facile aux parcelles grâce à la longueur réduite, à la position du train de roues et au dégagement important des rotors.



Une cinématique de repliage géniale

Les opérations de dépliage ou de repliage sont très simples et rapides grâce au boîtier de commande hydraulique KGF 10. Les temps morts liés aux changements de parcelles sont réduits au minimum, pour un rendement journalier maximisé.

LES MEILLEURES COMBINAISONS DES FANEUSES

Les faneuses à disques GMD sont configurées pour travailler en configuration standard. Les faneuses-conditionneuses FC sont équipées de déflecteurs. Ouverts, ils permettent un épandage large. Fermés, ils produisent des andains serrés.

■ Épandage large (GMD ou FC) ■ Andain serré (FC)

FAUCHEUSES OU FAUCHEUSES-CONDITIONNEUSES ATTELÉES À L'ARRIÈRE

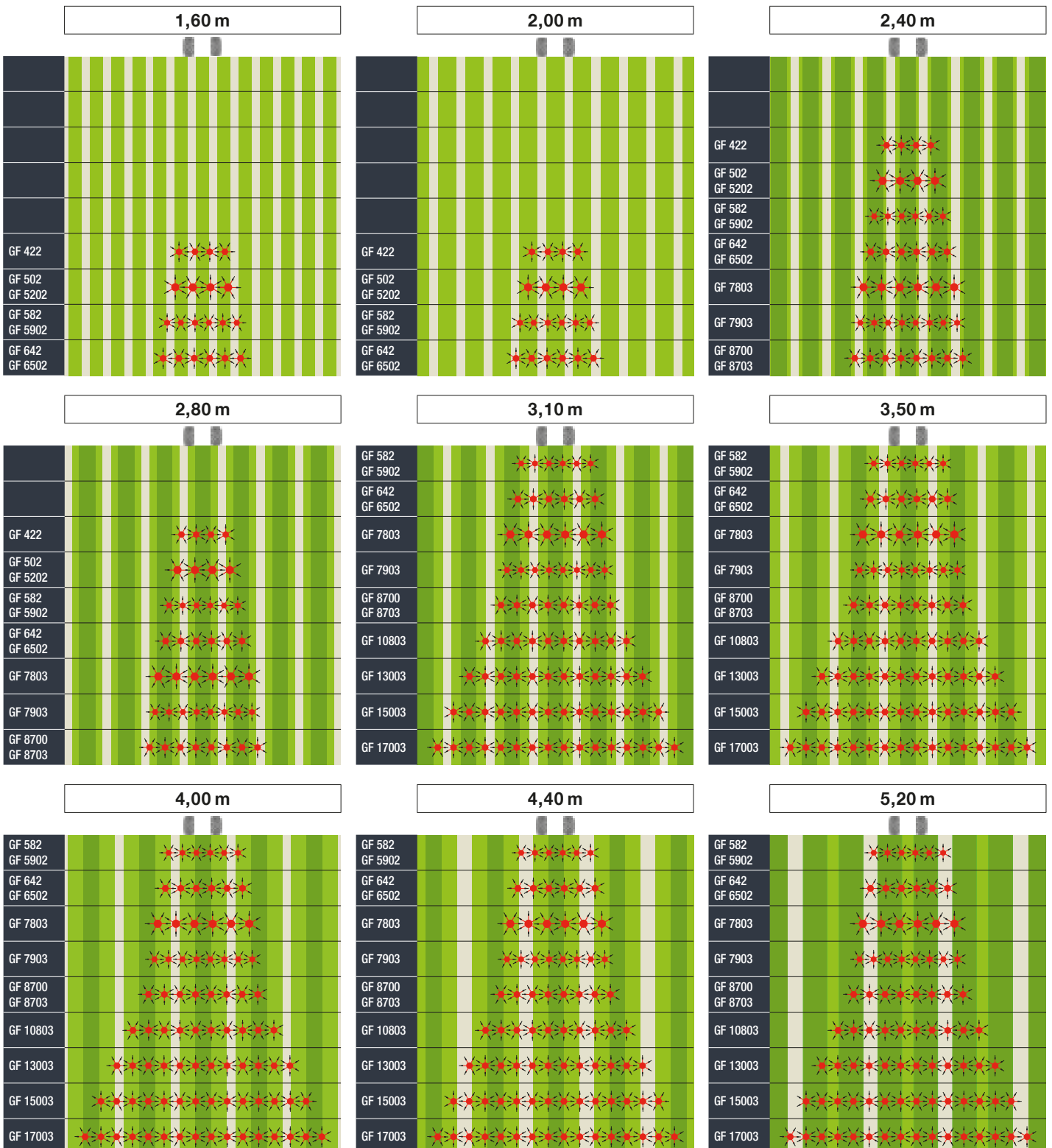



ForageXpert: trouvez le bon modèle

J'optimise ma chaîne de récolte des fourrages en combinant les machines les plus pertinentes entre elles. En fonction de ma faucheuse ou faucheuse-conditionneuse, je trouve le modèle de faneur le mieux adapté à mes besoins.



Pour accéder directement à l'application KUHN ForageXpert, scannez ce QR-code



COMBINAISONS FRONTALE / ARRIÈRE

3,10 m / 2,80 m

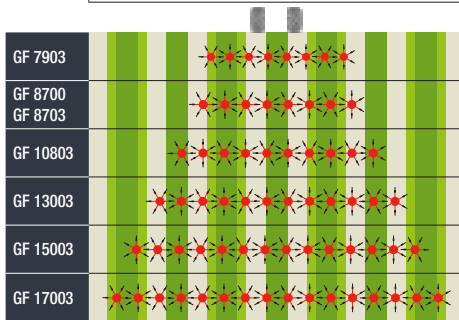

3,10 m / 3,10 m

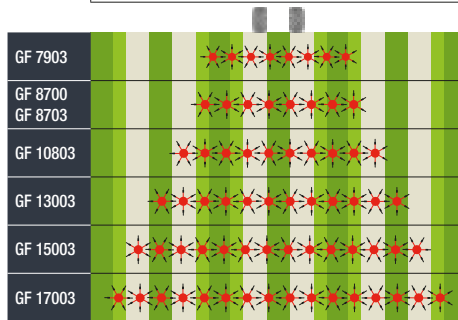

3,10 m / 3,50 m

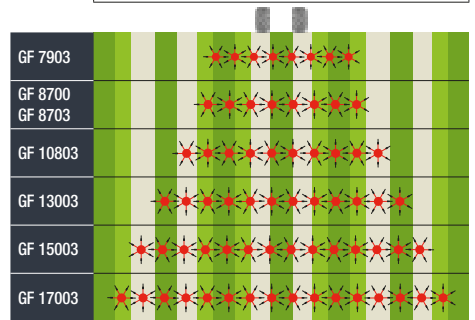

3,10 m / 4,00 m

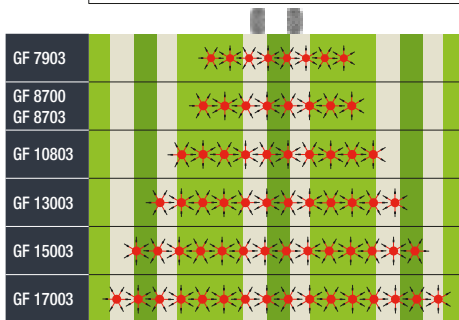

3,10 m / 4,40 m

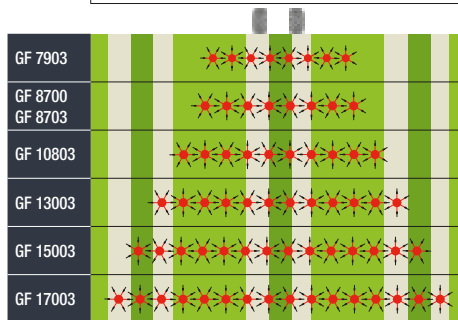

3,50 m / 3,10 m

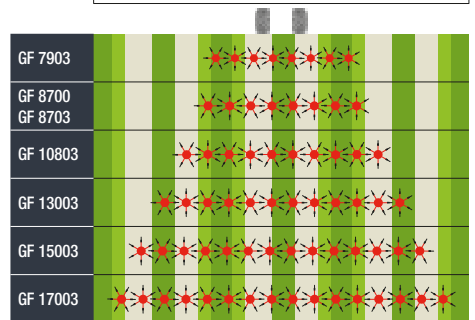

3,50 m / 3,50 m

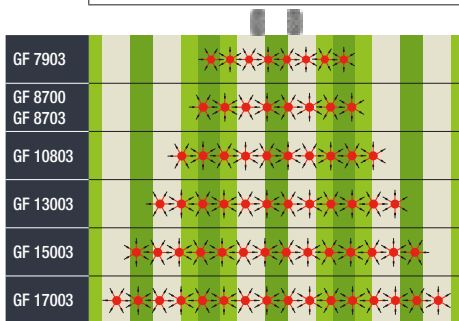

3,50 m / 4,00 m

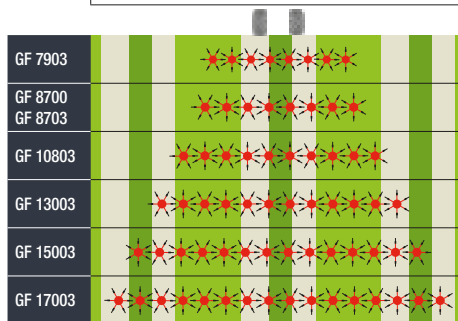

3,50m / 4,40 m

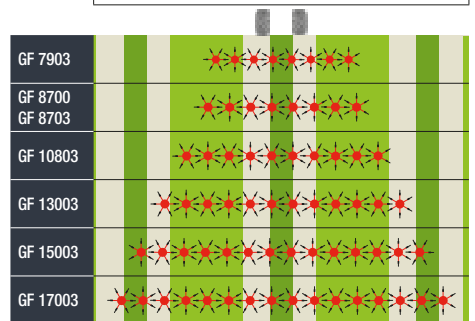

COMBINAISONS TRIPLE

3,10 m / 2 x 3,10 m

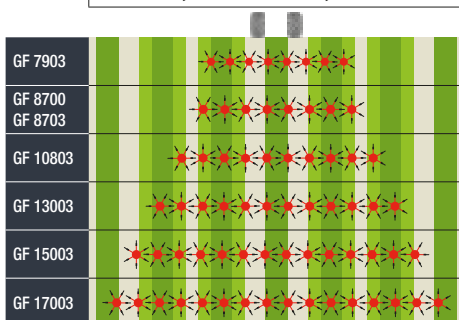

3,10 m / 2 x 3,50

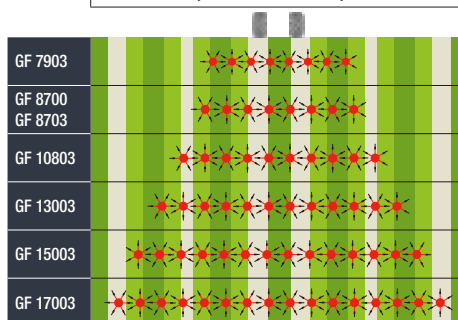

Caractéristiques techniques

	GF 422	GF 502	GF 582	GF 642	GF 5202	GF 5902	GF 6502	GF 7803
Largeur de travail DIN 11220 (m)	4,20	5,00	5,75	6,40	5,20	5,90	6,50	
Largeur en position travail (m)	4,66	5,43	6,00	6,75	5,85	6,19	6,96	8,37
Nombre de rotors	4		6		4	6		
Nombre de bras de fourches par rotor	6		5	6	7	5	6	7
Largeur de transport (m)	2,50	2,85	2,40	2,95	2,99	2,53		
Hauteur de transport (m)	2,37	2,72	2,95	3,30	2,80	3,02	3,29	3,36
Longueur de transport (m)								
Mise en oblique	◆ Par orientation manuelle des roues				◆ Centralisée mécanique			
Rotors	Classique							
Relevage des rotors en fourrière - fonction HLC								
Déflecteurs de roues	◇				◆			
Déflecteurs de fourches	-							
Réglage angle piquage - sans outil	Fixe				3 positions	2 positions	3 positions	
Animation des rotors								
Fréquence de rotation p.d.f.	540							
Transmission secondaire	-							
Roue libre								
Pneumatiques - des 2 rotors centraux	15 x 6,00-6				16 x 6,50-8			
Pneumatiques - des rotors extérieurs	15 x 6,00-6							
Pneumatiques - du châssis de transport	-							
Roue de secours pour les rotors								
Attelage	3 points - Cat. 1 et 2							
Stabilisation	-				Stabilisateur mécanique par frein		2 puissants + ressorts de	
Équipement hydraulique tracteur requis	1 SE		1 DE	1 SE	1 DE	1 SE	1 DE	
Équipement électrique tracteur nécessaire	-							
Puissance minimum requise à la p.d.f. env. (kW/ch)	15/20		20/27	22/30	17/23	20/27	22/30	
Éclairage et signalisation	◇		◆					
Poids (kg) env.	452	522	690	850	660	810	920	1085

Équipements facultatifs (selon modèles) : Mise en oblique à commande hydraulique - Déflecteur de bordure - Roue de secours - Boîtier réducteur pour andains de nuit - Roue d'appui avant - Tourillons
 ◆ de série ◇ en équipement facultatif - non disponible



KUHN PARTS



Des pièces conçues pour défier le temps. Les fonderies et la forge KUHN, ainsi qu'un outil de production ultra moderne permettent une production de pièces de rechange pour défier le temps. Vous pouvez vraiment compter sur notre savoir-faire et nos pièces d'origine. Grâce à nos entrepôts KUHN PARTS, les agriculteurs bénéficient de notre assistance client et de nos services logistiques qui assurent des solutions de réparation rapides et fiables en collaboration avec votre Partenaire Agréé KUHN le plus proche.

GF 7903	GF 7803 T	GF 7903 T	GF 8700	GF 8703	GF 10803	GF 8703 T	GF 10803 T	GF 13003	GF 13003 T	GF 15003 T	GF 17003 T	
7,80			8,70			10,80	8,70	10,80	13,00	15,10	17,20	
8,09	8,37	8,09	9,12			11,20	9,12	11,20	13,40	15,60	17,70	
8	6	8			10	8	10	12		14	16	
5	7	5	6									
2,99									2,40			
2,95	3,53	3,15	3,25	3,35	3,65	3,15	3,30	3,60	2,68			
-									6,50	7,50		
◆ Hydraulique			◇ Toile à pivotement hydraulique côté droit		◇ Bielles + vérin			◆ Pivotelement des 2 rotors extérieurs côté droit		◇ Toile à pivotement hydraulique côté droit		
OPTITEDD												
◆												
◇												
◆												
2 positions	3 positions	2 positions	Fixe	2 positions				-	2 positions			
Par entraînements DIGIDRIVE en acier forgé et cimenté												
									1 000			
Avec limiteur de couple			-			Avec limiteur de couple			-			
◆												
16 x 9,50-8	16 x 6,50-8	16 x 9,50-8	16 x 6,50-8	18 x 8,50-8				2 roues par rotor 16 x 6.50 - 8	16 x 6,50-8			
16 x 6.50-8												
26 x 12,0-12			-			26 x 12,0-12			-	10,0/75-15.3	13,0/55-16	
◇												
3 points - Cat. 2								3 points - Cat. 3N	Timonet			
amortisseurs suspension	-		2 stabilisateurs avec frein et ressorts	2 puissants amortisseurs + ressorts de suspension			-					
2 DE			1 DE			1 DE avec position flottante		1 SE + 1 DE		1 DE avec position flottante		
1 prise 7 plots								1 prise 7 plots et 1 prise 3 pôles ISO	1 prise 7 plots et 1 prise 3 pôles ISO			
30/40			36/50			40/55	36/50	40/55	59/80		67 / 90	73/100
◆												
1150	1430	1515	1200	1380	1620	1760	1980	2 050	2800	3 220	3460	

d'attelage abaissés - Enjoliveurs de roues - Éclairage et panneaux de signalisation

KUHN SERVICES*

KUHN sos order - Recevez votre pièce 7/7, et 365 jours par an*
KUHN protect+ - Le choix des professionnels !
KUHN i tech - Pour des réparations toujours plus rapides !
KUHN finance - Investissez rationnellement !

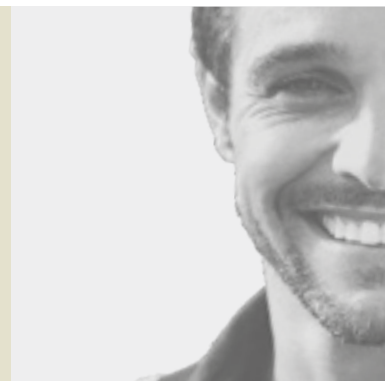

*Tous les services ne sont pas disponibles dans tous les pays. **à l'exception du 1^{er} janvier, du 1^{er} mai et du 25 décembre

MyKUHNN

MA CONNEXION AU SUCCÈS !

MyKUHNN est votre espace client en ligne. Inscrivez-vous dès aujourd'hui et découvrez comment les services exclusifs offerts par MyKUHNN vont faciliter la gestion de votre parc machines et terminaux KUHN et vous aider à maximiser leur performance. Une fois identifié, sur ordinateur, mobile ou tablette, vous disposerez d'un accès aux catalogues pièces, à la documentation technique et à une multitude de services connectés.



Les matériels de récolte du fourrage du leader!



1. Faucheuses à disques arrière - 2. Faucheuses à tambours arrière - 3. Faucheuses et faucheuses-conditionneuses frontales - 4. Faucheuses-conditionneuses à disques arrière - 5. Faucheuses et faucheuses-conditionneuses triples - 6. Giro-andaineurs - 7. Andaineurs à tapis - 8. Faneurs andaineurs

KUHN SAS - 4 Impasse des Fabriques - BP 50060 - F-67706 Saverne CEDEX - FRANCE

Pour trouver votre Partenaire Agréé KUHN le plus proche, rendez-vous sur notre site internet www.kuhn.com

Les informations transmises dans ce document sont données à titre général et n'ont aucun caractère contractuel. Nos machines sont conformes aux prescriptions en vigueur dans les pays de livraison. Dans les supports de présentation de nos produits, et pour une meilleure illustration des détails, certains dispositifs de protection peuvent ne pas être en position opérationnelle. Durant l'utilisation des machines, ceux-ci doivent **impérativement** être en place conformément aux prescriptions des notices d'instructions et des OPL*. Il faut RESPECTER LES REGLES DE CIRCULATION EN VIGUEUR AINSI QUE le poids total autorisé en charge (PTAC) du tracteur, sa capacité de levage et la charge maximale autorisée par essieu et sur les pneumatiques. La charge sur L'ESSIEU avant du tracteur doit toujours être conforme aux prescriptions EN VIGUEUR (en Europe, au minimum de 20 % de la masse à vide du tracteur). Nous nous réservons le droit de modifier sans préavis nos machines, leurs équipements et leurs accessoires. Les machines, équipements et accessoires décrits dans ce document peuvent être couverts par au moins un brevet et/ou un modèle déposé(s). Les marques qui y sont citées, peuvent être protégées dans un ou plusieurs pays. *Opérations Préliminaires à la Livraison

Par respect pour l'environnement, ce document est imprimé sur du papier sans chlore.
Imprimé en France - 920 011 FR - 02.24 - Copyright 2024 KUHN

